



Powerology

سماعة رأس هجينة ANC

SKU: PWLAU016

٣	احتياطات السلامة
٣	منظر تخطيطي للمنتج
٤	الشحن
٤	مؤشر الشحن
٤	تشغيل/إيقاف التشغيل
٥	تعليمات التوصيل
٧	وصف الوظيفة
٩	وظيفة إعادة الضبط
٩	المواصفات
١٠	الأبعاد
١١	الضمان
١١	اتصل بنا

احتياطات السلامة

١. لا تحاول تفكيك المنتج أو إصلاحه بنفسك. يرجى الاتصال بوكلاء الخدمة المحترفين للحصول على المساعدة.
٢. تجنب استخدام المنتج في درجات حرارة عالية أو بالقرب من مصادر الحرارة، حيث قد تتأثر البطارية المدمجة.
٣. استخدم كابل Type-C المرفق لشحن المنتج.
٤. قد يؤدي التعرض لفترات طويلة لمستويات صوت عالية إلى تلف السمع. يوصى بضبط مستوى الصوت على مستوى آمن.
٥. من أجل سلامتك، تجنب ارتداء سماعة الرأس أثناء القيادة، حيث قد يتسبب ذلك في تشتيت الانتباه.
٦. كن على دراية بالبيئة المحيطة بك عند استخدام سماعة الرأس لتجنب المخاطر المحتملة.
٧. تخلص من المنتج أو أعد تدويره وفقًا للأنظمة البيئية المحلية.

منظر تخطيطي للمنتج

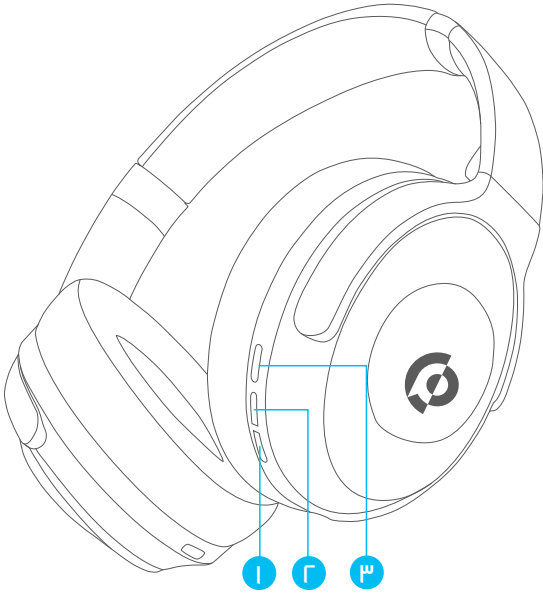

١ الوضع الشفاف

٢ تشغيل/إيقاف تشغيل خاصية إلغاء الضوضاء النشطة

٣ تشغيل/إيقاف التشغيل

ملاحظة:

١. قد يحدث التعرض لفترات طويلة لمستويات ضغط صوت عالية.

٢. قد يؤدي الاستخدام المستمر بمستويات صوت عالية إلى ضعف السمع.

٣. من المستحسن تجنب الاستماع إلى مستويات صوت عالية لفترات طويلة لمنع تلف السمع المحتمل.

ملاحظة: يُرجى شحن سماعة الرأس قبل استخدامها لأول مرة.

الخطوة ١: قم بتوصيل أحد طرفي كبل نوع C بموصل نوع C الموجود على سماعة الرأس.

الخطوة ٢: قم بتوصيل الطرف الآخر من كبل نوع C بمحول متوافق و قم بتوصيل المحول

بمأخذ كهربائي.

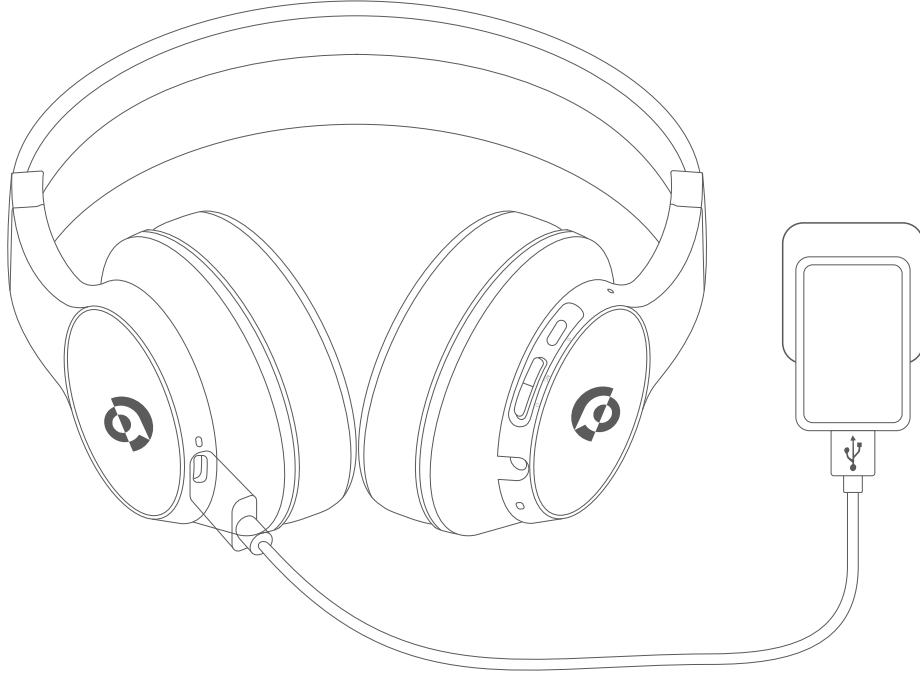

الشحن السلكي

مؤشر الشحن

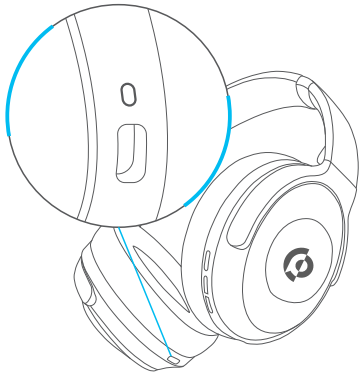

١. الشحن: يعرض المؤشر ضوءًا أبيض ثابتًا.

٢. مشحونة بالكامل: ينطفئ المؤشر.

٣. بطارية منخفضة: يومض المؤشر بالضوء الأحمر.

نصائح

١. يُنصح بشحن سماعة الرأس عندما تكون متوقفة عن التشغيل.

٢. عندما تكون بطارية سماعة الرأس منخفضة، سيومض مؤشر الشحن باللون الأحمر

كل ه ثوانٍ، وستسمع صوت "دغ دغ".

٣. تصل سماعة الرأس عادةً إلى الشحن الكامل في حوالي ٣ ساعات، ويبلغ الحد الأقصى

لوقت التشغيل ٦٦ ساعة.

تشغيل / إيقاف التشغيل

[A] تشغيل

لتفعيل سماعة الرأس، اضغط مع الاستمرار على زر التشغيل  لمدة ثانيتين. ستسمع "Power on".

[B] إيقاف التشغيل

لإيقاف تشغيل سماعة الرأس:

1. اضغط مع الاستمرار على زر الطاقة  لمدة ٤ ثوانٍ. سيومض المؤشر الأحمر ثلاث مرات ثم ينطفئ، مصحوبًا برسالة صوتية "Power off".

2. سيتم إيقاف تشغيل سماعة الرأس تلقائيًا إذا تم إيقاف تشغيل وضع إلغاء الضوضاء (ANC) ووضع البيئة، ولم يتم توصيلها بأي جهاز بلوتوث في غضون ٥ دقائق.

3. سيتم إيقاف تشغيل سماعة الرأس تلقائيًا بعد ١٠ ساعات إذا تم تنشيط وضع إلغاء الضوضاء (ANC) ووضع البيئة. ولكن فشل الجهاز في الاتصال بأي جهاز بلوتوث.

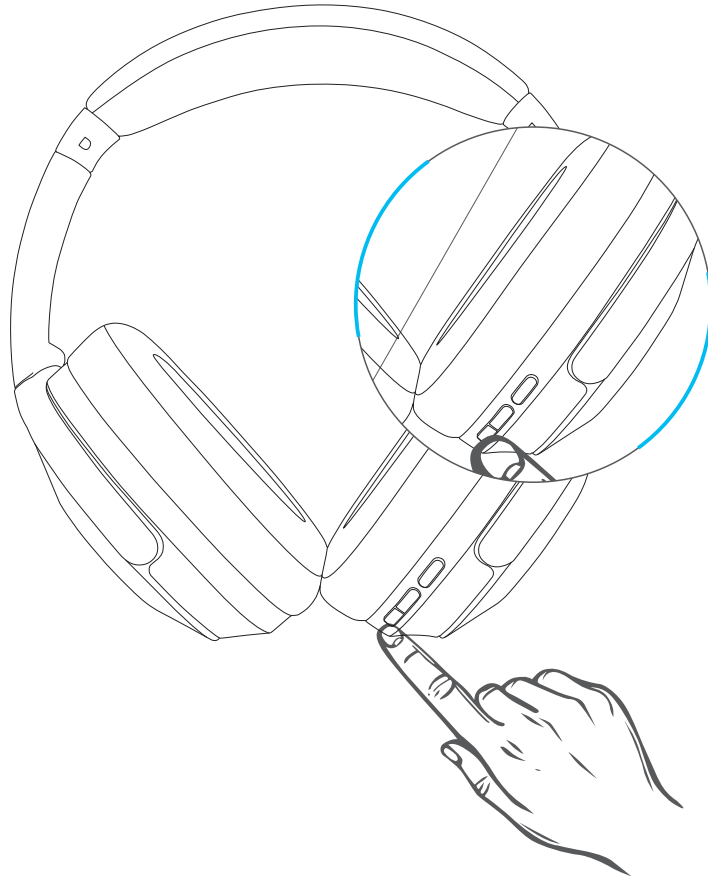

[A] التوصيل اللاسلكي

الخطوة ١: بعد تشغيل سماعة الرأس، سيضيء المؤشر الأزرق لمدة ٣ ثوانٍ ثم يومض بسرعة بألوان الضوء الأحمر والأزرق. ستسمع "Power on"، مما يشير إلى أن سماعة الرأس جاهزة للاقتران بجهازك المحمول.

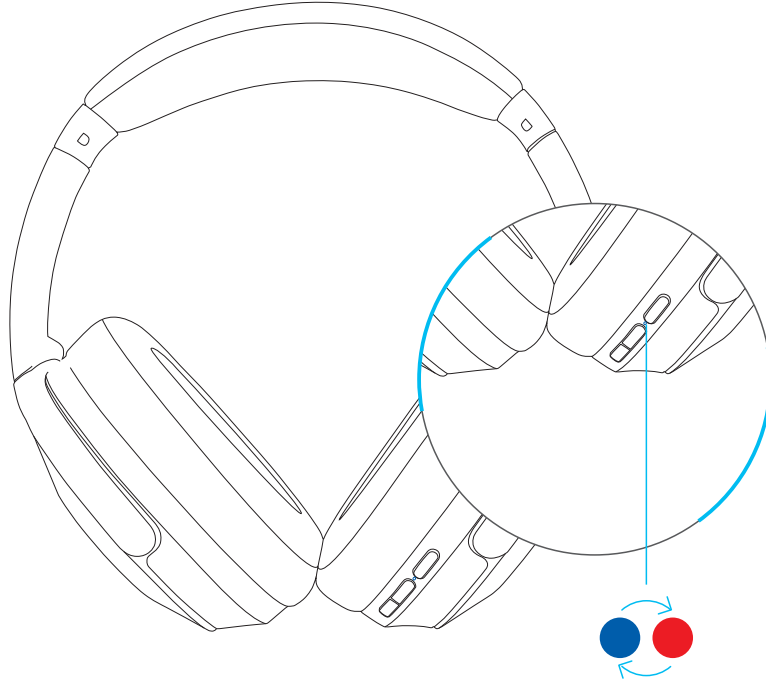

الخطوة ٢: قم بتنشيط البلوتوث على جهازك المحمول، ثم حدد "PWLAU016" من قائمة الأجهزة المتاحة للاتصال.

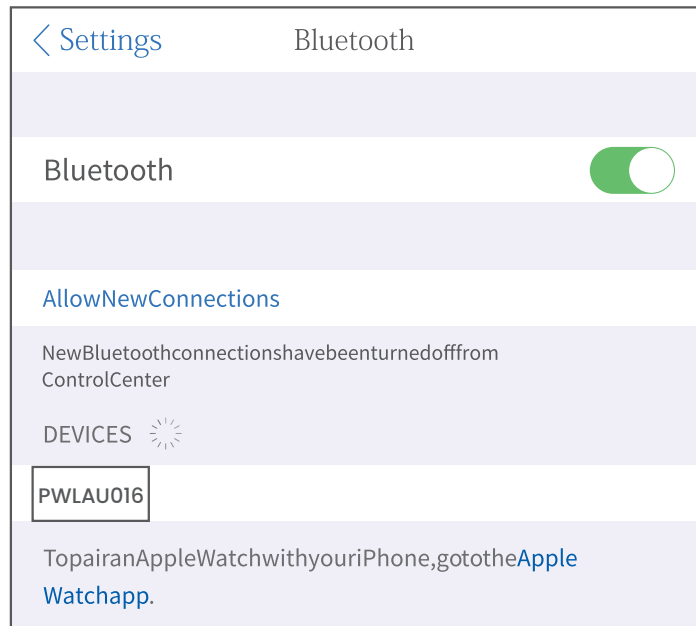

الخطوة ٣: عند الاتصال الناجح، ستسمع عبارة "Connected" من خلال سماعة الرأس، وسيومض المؤشر الأزرق مرة واحدة بعد ٦ ثوانٍ.
ملاحظة: يدعم الجهاز الاتصالات المتزامنة بجهازين محمولين.



نصائح

[١] يرجى إقران سماعة الرأس بجهازك المحمول في غضون ٥ دقائق من تشغيلها.
[٢] إذا قمت بإيقاف تشغيل سماعة الرأس، فسوف تتصل تلقائيًا بالجهاز المحمول المقترن الأخير عند تشغيلها مرة أخرى.

فصل

انتقل إلى إعدادات البلوتوث على جهازك المحمول، وحدد "PWLAU.١٦"، واختر "Disconnect/Unpair" لقطع الاتصال بسماعة الرأس. ستسمع مطالبة صوتية تؤكد "Disconnected".

[B] اتصال سلكي

الخطوة ١: قم بتوصيل أحد طرفي كبل الصوت بمقاس ٣،٥ مم بسماعة الرأس.
الخطوة ٢: أدخل الطرف الآخر من كبل الصوت بمقاس ٣،٥ مم في مقبس الصوت بجهازك المحمول.

١





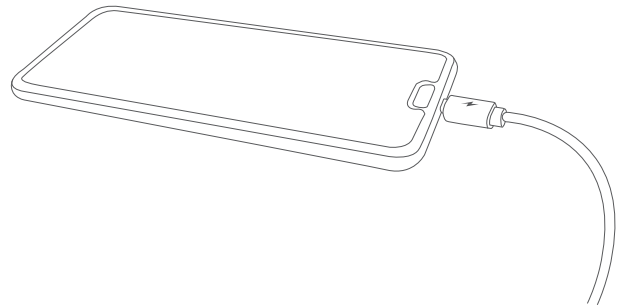

٢

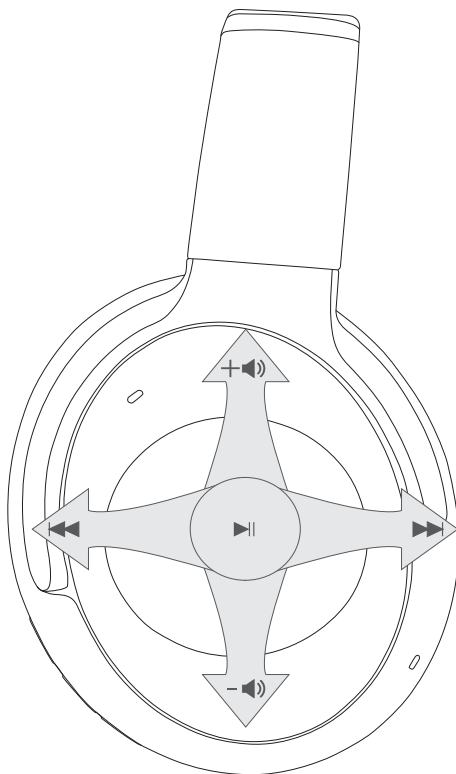

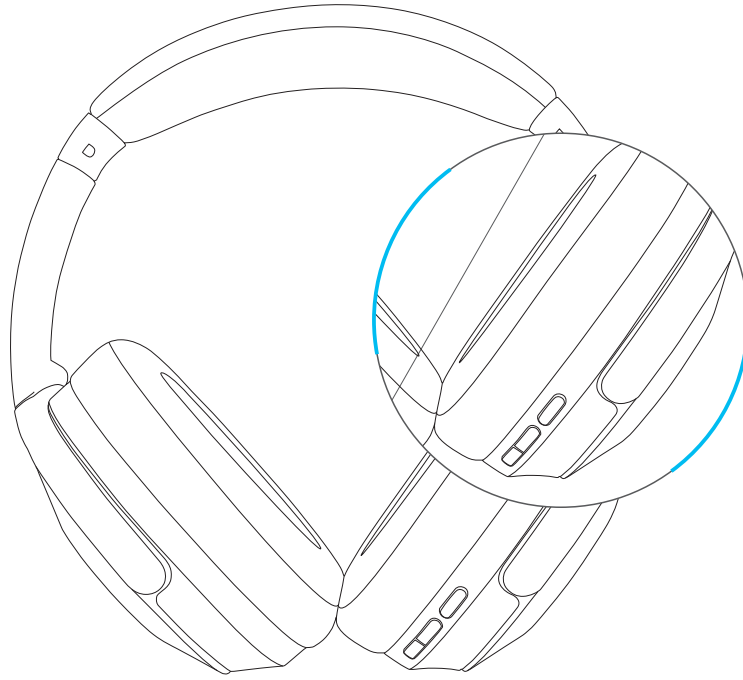
انقر نقرًا مزدوجًا لبدء تشغيل الموسيقى. انقر نقرًا مزدوجًا مرة أخرى لإيقاف الموسيقى مؤقتًا.	▶
انقر نقرًا مزدوجًا للرد على مكالمة واردة. انقر نقرًا مزدوجًا مرة أخرى لإنهاء المكالمة الحالية.	▶
اضغط لفترة طويلة لرفض مكالمة واردة.	▶
مرر لليساار لتشغيل الأغنية السابقة.	◀◀
مرر لليمين لتشغيل الأغنية التالية.	▶▶
مرر لأعلى لزيادة مستوى الصوت.	+ 🔊
مرر لأسفل لتقليل مستوى الصوت.	- 🔊





<p>* اضغط مرتين على زر التشغيل/الإيقاف  لإعادة الاتصال بآخر مكالمة صادرة.</p> <p>* اضغط مرة واحدة لتنشيط Siri؛ اضغط مرة أخرى لإلغاء تنشيط Siri أو استئناف تشغيل الموسيقى عند توصيل سماعات الرأس.</p>	
<p>* اضغط مرة واحدة لتنشيط الوضع الشفاف. اضغط مرة أخرى لإلغاء تنشيط الوضع الشفاف.</p>	
<p>* اضغط مرة لتفعيل وضع إلغاء الضوضاء (ANC). اضغط مرة أخرى لإيقاف تشغيل وضع إلغاء الضوضاء.</p>	NC



عند توصيل سماعة الرأس بجهازك المحمول باستخدام كبل الصوت مقاس ٣,٥ مم، يجب التحكم في جميع وظائف الموسيقى مباشرة من خلال جهازك المحمول.

وظيفة إعادة الضبط

لإعادة ضبط سماعات الرأس:

١. قم بتشغيل سماعات الرأس واضغط على زر التشغيل/إيقاف التشغيل خمس مرات.
٢. سيومض مؤشر LED الأحمر ثلاث مرات ثم ينطفئ. في نفس الوقت، ستسمع مطالبة صوتية "power off".
٣. تكون عملية إعادة الضبط ناجحة عندما تسمع هذه المطالبة.

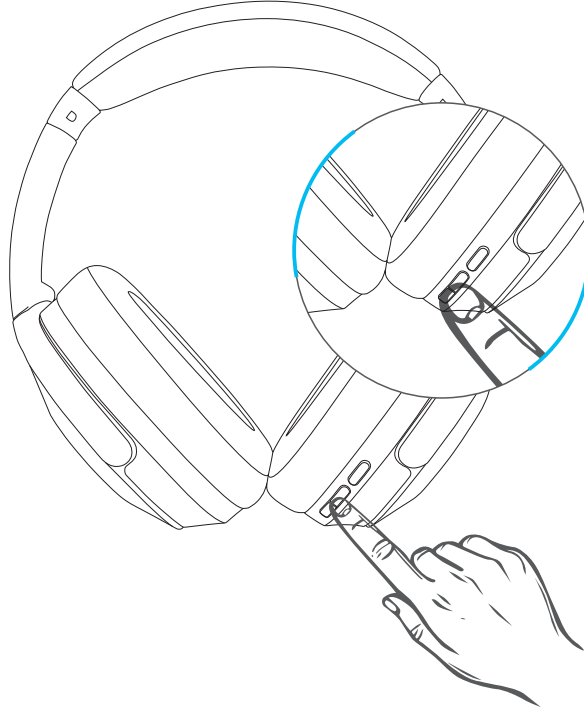

المواصفات

٦٠٠ مللي أمبير في الساعة	سعة البطارية
٣ ساعات	وقت إعادة الشحن
٤٦ ساعة إيقاف تشغيل ANC، ٢٨ ساعة تشغيل ANC	وقت العمل
٦٠ ساعة	وقت الاستعداد
٤٠ مم	حجم المحرك
٢٠ هرتز - ٤٠ كيلو هرتز	تردد الصوت
٧٥,٤	إصدار البلوتوث
PWLAU.١٦	اسم البلوتوث
١٠ أمتار	مسافة الإرسال

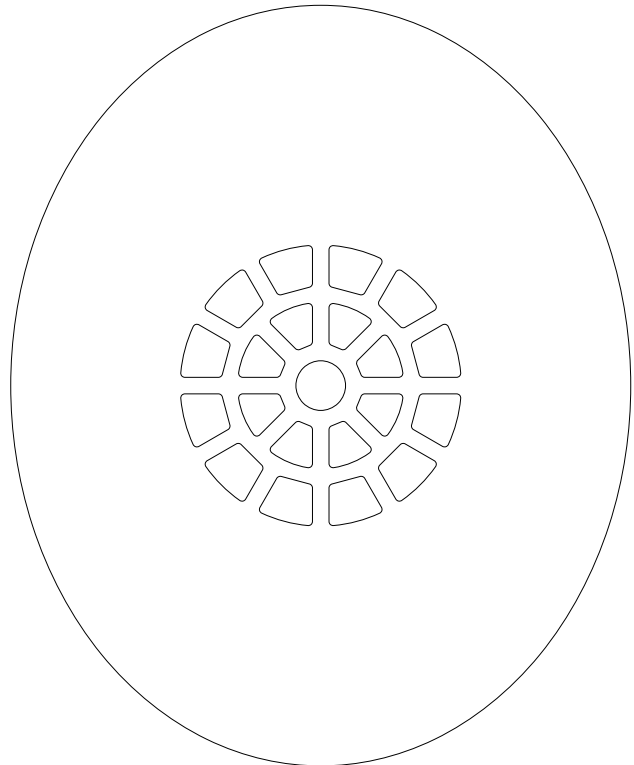
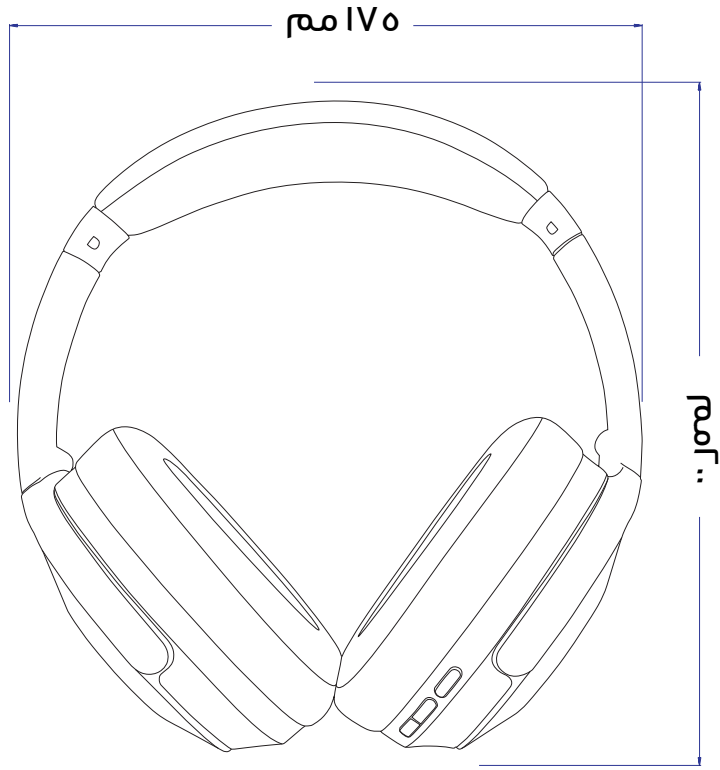

المنتجات التي تشتريها مباشرة من موقعنا الإلكتروني أو متجر **Powerology** تأتي مع ضمان لمدة ٢٤ شهرًا.

ينطبق الضمان لمدة ٢٤ شهرًا على المنتجات التي تم شراؤها مباشرة من موقعنا الإلكتروني أو متجر **Powerology**. إذا تم شراء منتجات **Powerology** من أي من بائعي التجزئة المعتمدين لدينا، فسيكون المنتج مؤهلاً للحصول على ضمان لمدة ١٢ شهرًا فقط. لتمديد ضمان منتجك، تفضل بزيارة موقعنا الإلكتروني powerology.me/warranty واملأ بياناتك في النموذج المقدم بالإضافة إلى صورة تم تحميلها للمنتج لمعالجة طلبك. بمجرد الموافقة، ستتلقى رسالة تأكيد عبر البريد الإلكتروني بشأن ضمان المنتج الممتد. قم بتحميل المعلومات المطلوبة خلال ٤٨ ساعة من الشراء لتكون مؤهلاً لمدة ٢٤ شهرًا من فترة الضمان.

لمزيد من المعلومات، يرجى التحقق من:

powerology.me/warranty

اتصل بنا

إذا كانت لديك أي أسئلة حول سياسة الخصوصية هذه، فيرجى الاتصال بنا على:

hey@powerology.me

الموقع الإلكتروني: powerology.me

انستغرام: [powerology.me](https://www.instagram.com/powerology.me)

فيسبوك: [powerology.ME](https://www.facebook.com/powerology.ME)